

19 mm

Anvisning

Gratulerar till din nya skjutdörrsgarderob

Våra skjutdörrsgarderober är individuella lösningar som är måttanpassade och inredda enligt eget önskemål och behov.

I denna anvisning visas montering av samtliga möjligheter för tillbehör och inredning med hyllor och klädstänger.

För att uppnå bästa resultat av monteringen rekommenderar vi att den görs enligt ordningsföljden i monteringsanvisningen.

För produkter som inte är aktuella för din skjutdörrsgarderob fortsätter du till nästa avsnitt.

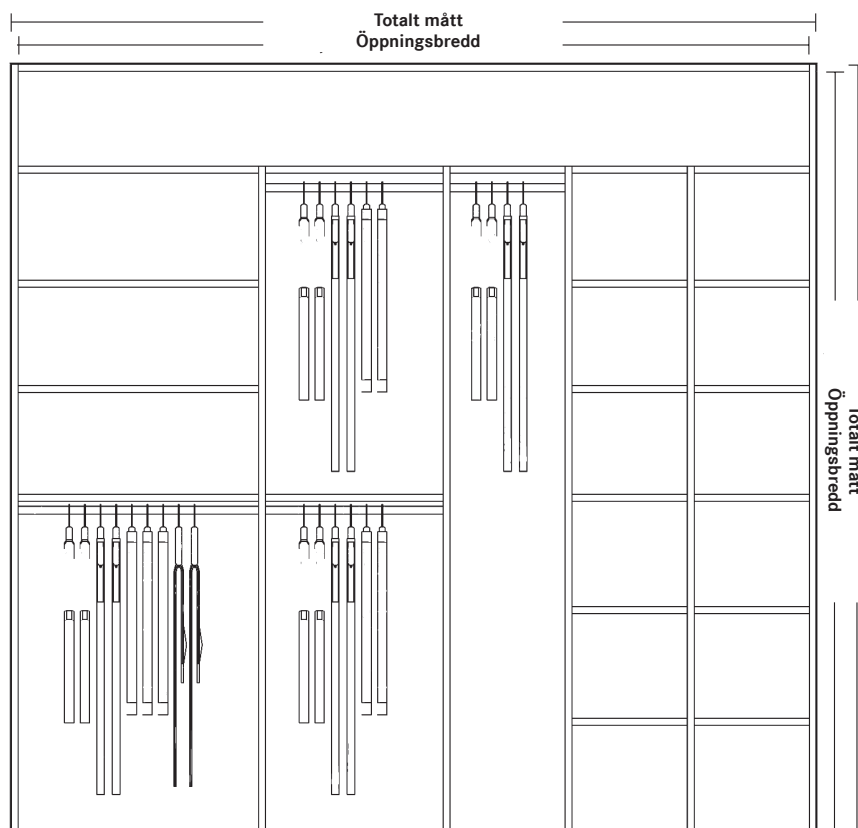

$$\text{Öppningshöjd} = \text{Dörrhöjd} + 40 \text{ mm}$$

Montering av utvändiga gavlar

Gavel med systemhål

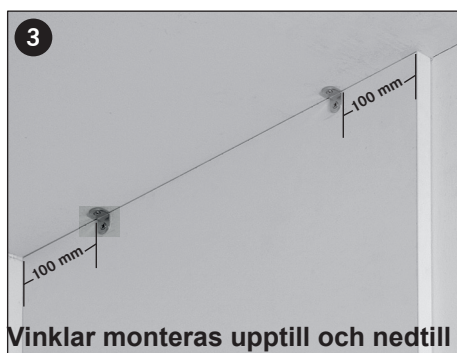
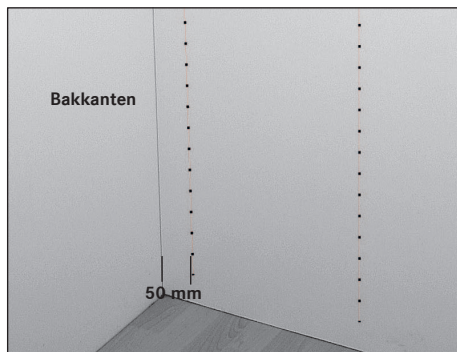

Anpassning för gavel (om nödvändigt)



Justeringen anpassad till väggens förspänning så att den yttre gaveln kan monteras i bulk

Anpassning kapas till

Monteringen vid gaveln - eventuellt med vinkel 9002 (tillägg)

Montering av bottenplatta

Bottenplatta

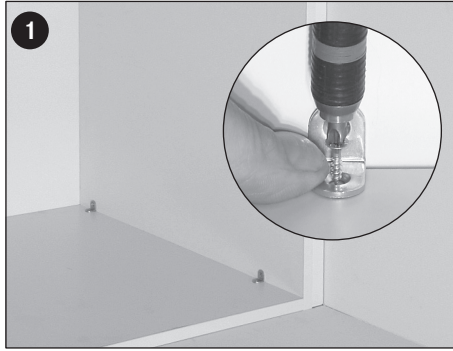

Golvskenan monteras sist så att den inte skrapas vid montering av inredningen (sida 6).

Montering av tak 680 mm/880 mm

Takdjup 680 mm



Montering av sockel



Sockel



1

Avstånd 600 mm

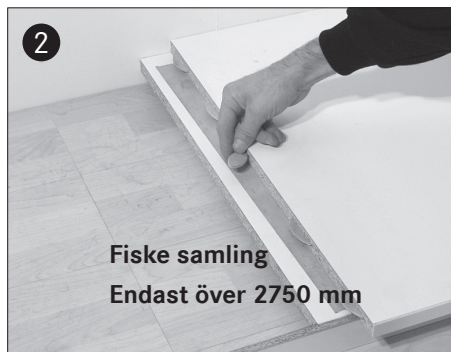

2

Fiske samling
Endast över 2750 mm

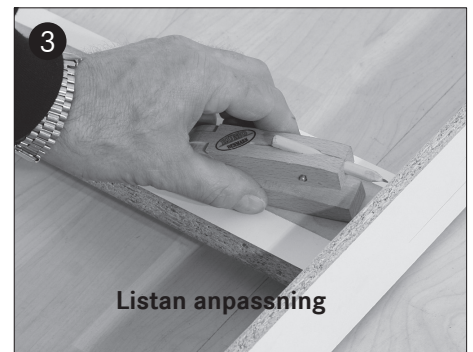

3

Listan anpassning



4



5

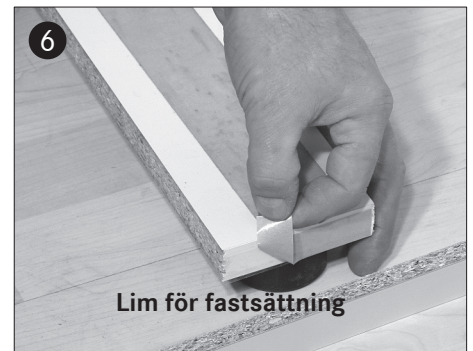

6

Lim för fastsättning



7



8

Montering av anslag

Anslag

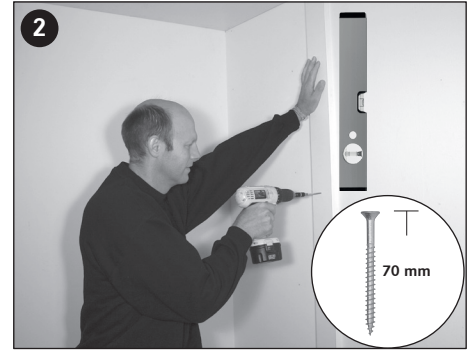

Anslag kan monteras med skruvar eller montagelim. (Skruvar och montagelim medföljer ej)

Montering av ljuspanel och taklist

Taklist (skruvar medföljer ej)

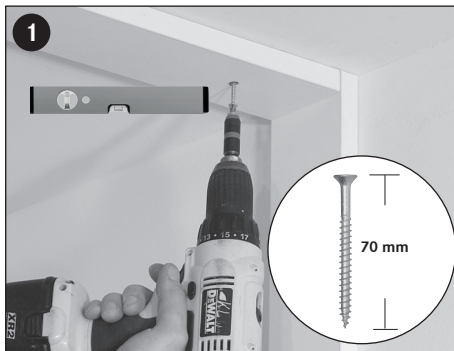

Bottenlist (skruvar medföljer ej)

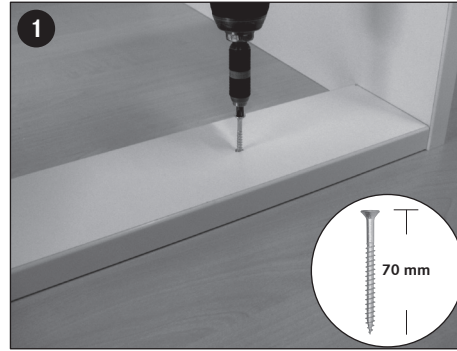

Montagelim rekommenderas (medföljer ej)

Inredning

Justerskruvar (invändiga gavlar)

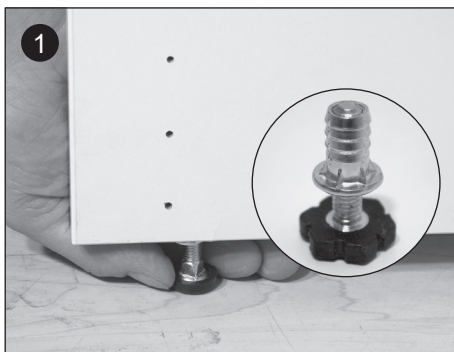

Montering av fasta hyllor och klädstänger

Fasta hyllor



Klädstänger

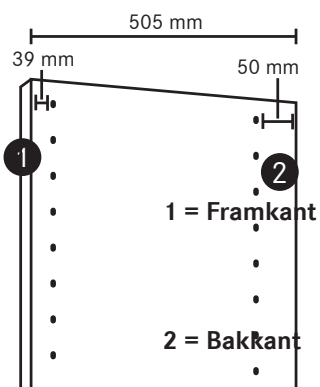
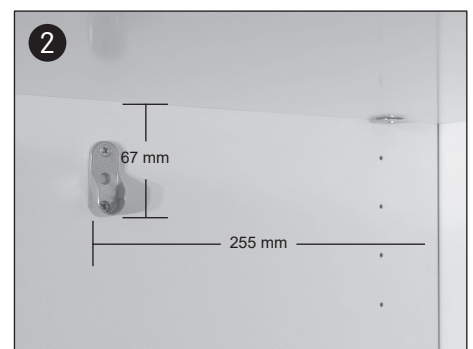

Montering av skenor till utdrag

Meshkorg - höjd: 185 mm

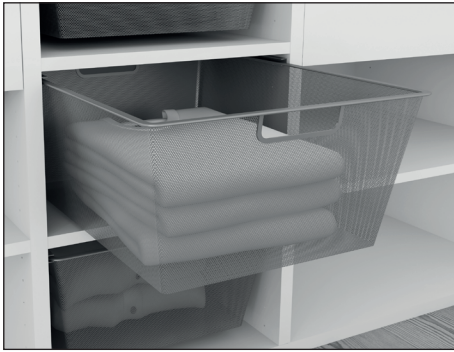

Skenor till meshkorg

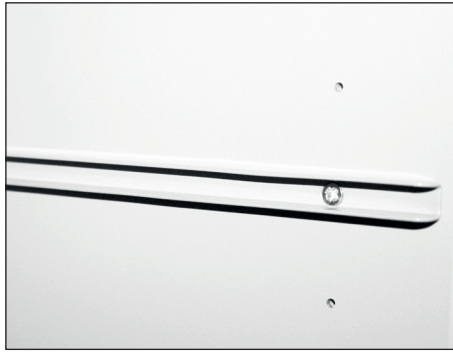

Meshkorg - höjd: 400 mm

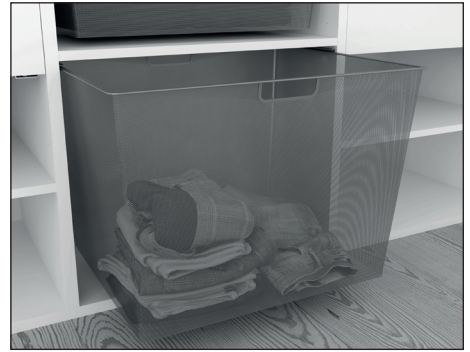

Låda

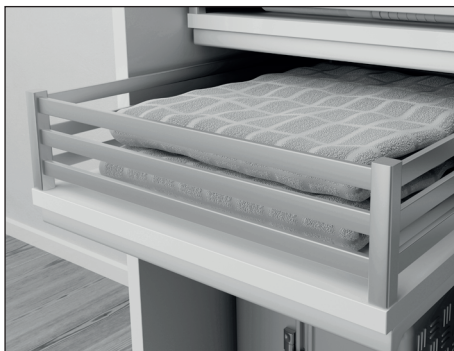

Utdragsskena till låda

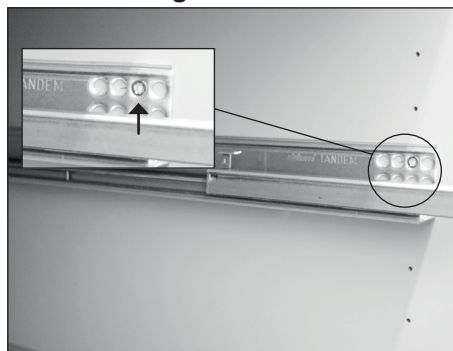

Skohyllor

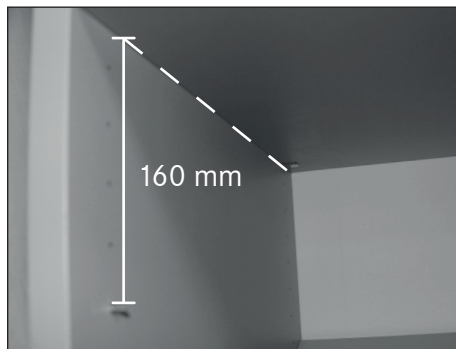

Montering av takskena

Takskena - Monteras 1 mm från framkanten



Montering av golvskena och dörrar



1 Efter att takskenan monteras läggs golvskenan mellan vägg/anslag/gavel utan tejp.



2 Skjuddörren placeras i innersta spår på golv och -takskena. Dörren ska stå rakt.



3 Mät A från dörr till ytterkant på stomme = xx mm



4 Mät B från ytterkant stomme = A xx mm. Märk med blyerts där golvskenan ska monteras.



5 Dubbelhäftande tejp monteras.

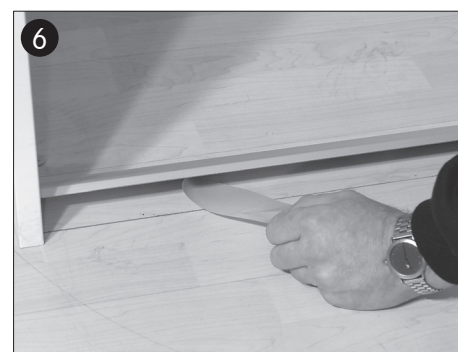

6 Lägg golvskenan efter markering och frigör tejp.



7 Dörrar monteras och justeras

Justering av hjul

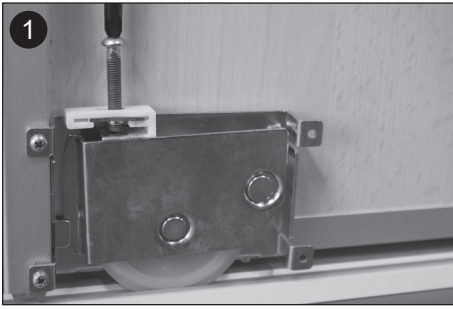

Montering av positionsstop

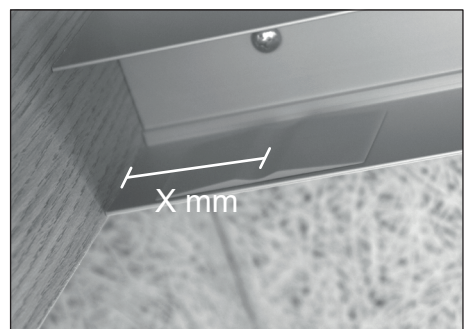
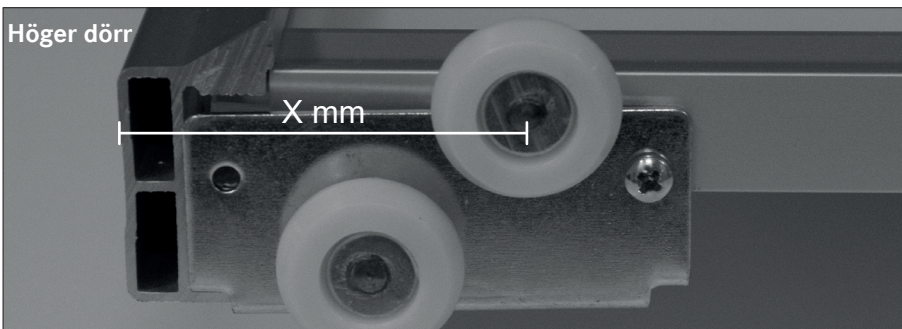
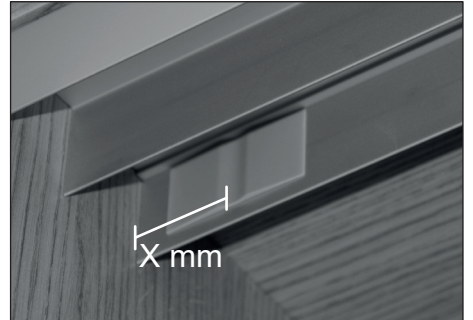
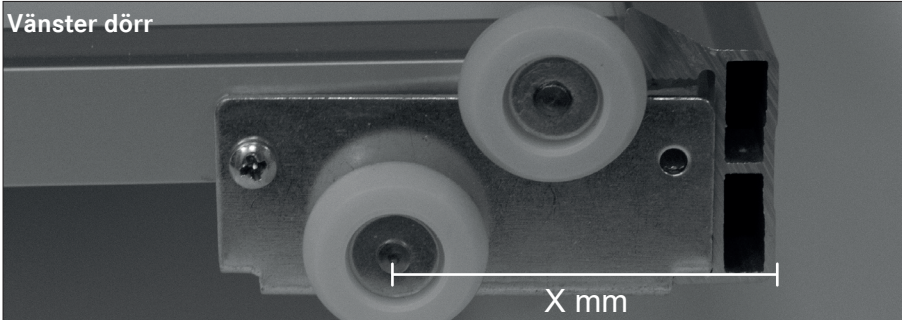

Följande figurer visar lämpliga dörrplaceringar

— Läge mjukstängning

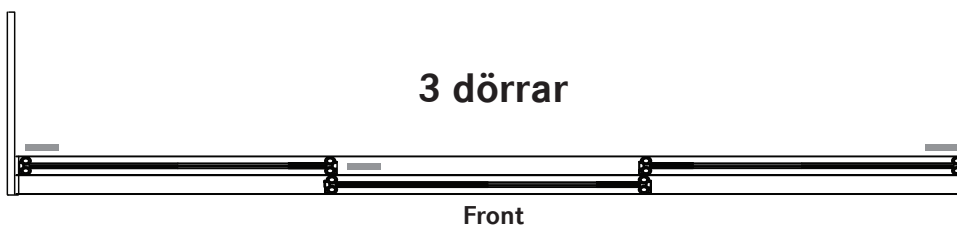
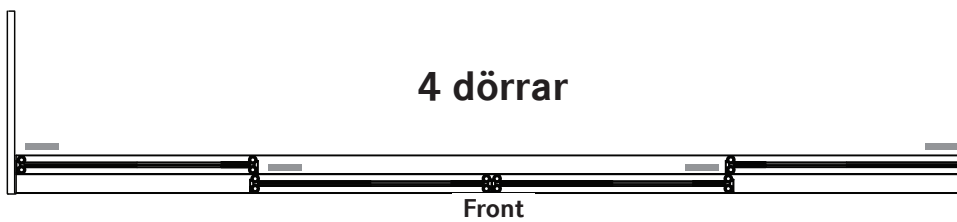
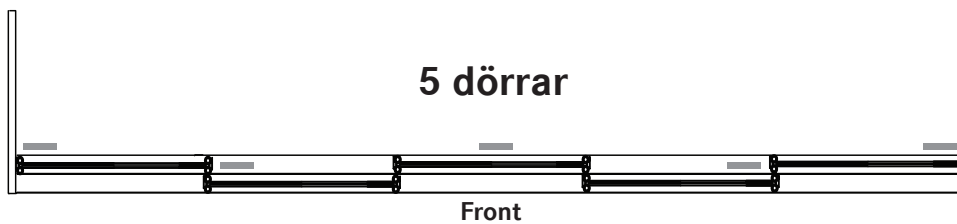

Montering av mjukstängning

Monteringsvideo

Scana QR koden / www.softclose.dk

Så lätt monteres mjukstängning

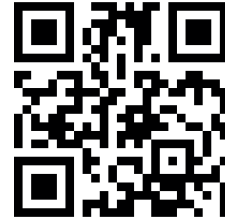

Mjukstängning

OBS: Avstånden (1-5 mm) mellan magneterna justeras med hjulen i botten av skjutdörren. Ju tyngre skjutdörr desto mindre avstånd.

Sett uppifrån - Vänster dörr

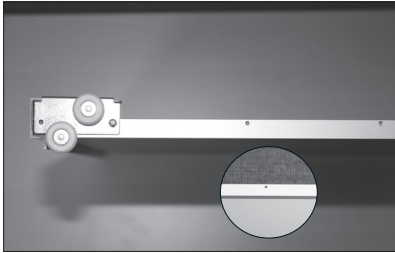

Sett uppifrån - Vänster dörr

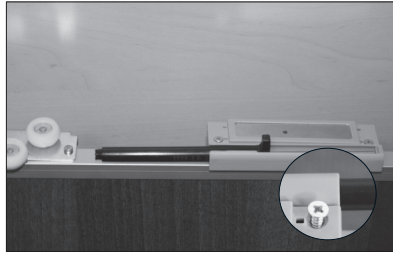

Ram dörr sett uppifrån - Höger dörr

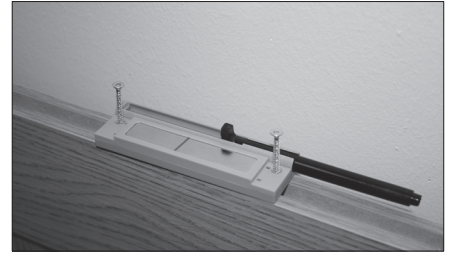

Vänster dörr

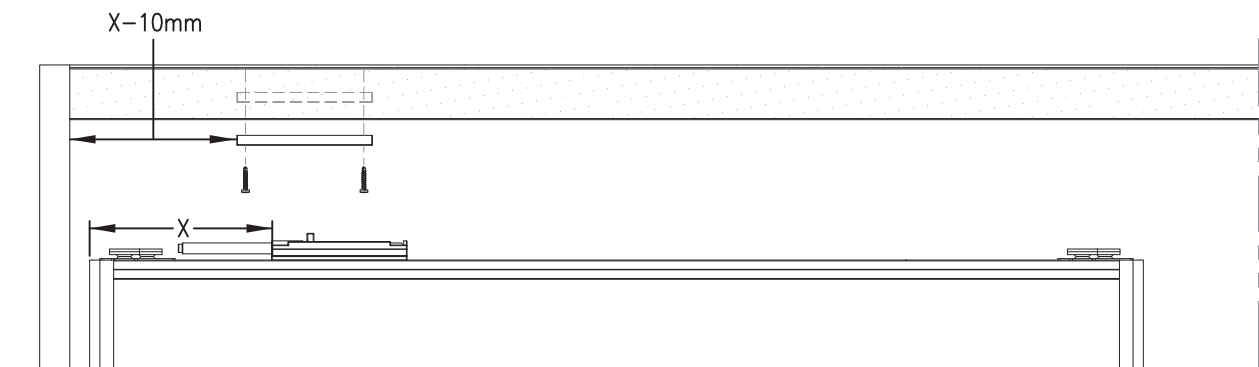

Höger dörr

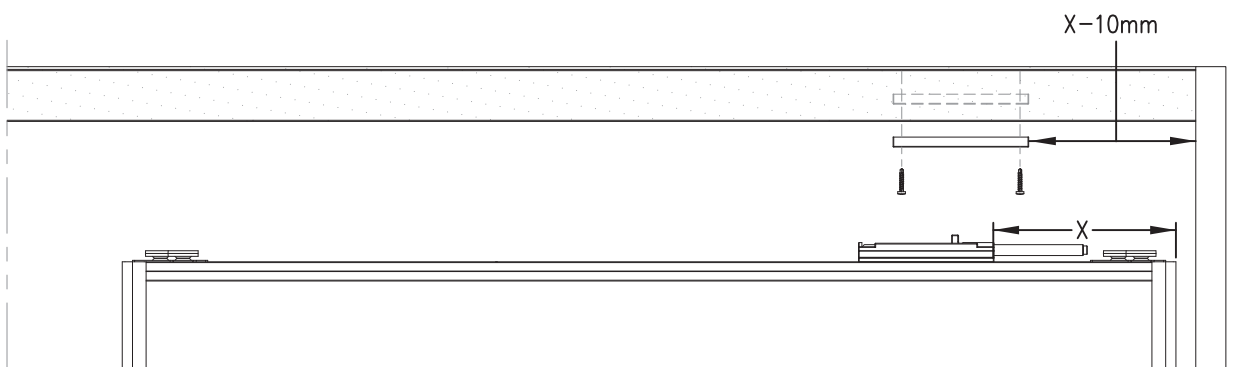

Positionsstopp

OBS: Avstånden (1-5 mm) mellan magneterna justeras med hjulen i botten av skjutdörren. Ju tyngre skjutdörr desto mindre avstånd.

